

VAAKAKISKOJÄRJESTELMÄ TIILIKATTEeseen

ASENNUSOHJEET

EN 795:2012, EN 517:2006

Tutustu huolellisesti asennusohjeeseen. Turvakiskon paikka on suunniteltava siten, että työskentelyalue on vaunun puolella turvakiskoa ja turvakiskoa alempana. Tarkista, ettei maksimikuormituskulma 60° yliity esim. katon reunan läheisyydessä.

ORIMA®

VAAKAKISKO
TIILIKATEKIINNITYS



SUORITA KÄYTTÖNOTTOTARKASTUS ENNEN KÄYTTÖÄ.

Orima®-vaakavaunu 33850 saa käyttää ainoastaan Orima®-turvakiskon yhteydessä kun kisko on asennettu vaakatasoon.

ASENNUS

- Asenna apuruode 50x100 (15) kahdella min. 8x140 kansiruuvilla/kattotuoli.
- Kiinnitä kattokiinnikkeet (13) apuruoteeseen, kiinnikeväli enintään 1200 mm.
- Asenna vaakakiskon kiinnityskappaleet (7) kattokiinnikkeisiin. Käytä aina vähintään 3 kiinnikettä/kiskolinjaa.
- Kiinnitä aina kiskolinjojen päihin vaunuesteet (avattava (3) tai kiinteä vaunueste (4)), jottei vaakavaunu liu'u ulos kiskosta.
- Kiinnitä kisko kiinnityskappaleisiin (7). Kiskon pään ylitys kiinnityskappaleesta max. 150 mm.
- Jatka kisko jatkosarjan (5) avulla, lyhennä tarvittaessa.

Kiinnitä vaakakiskojärjestelmän tyyppikilpi (6) näkyvälle paikalle kiskon alkupäähän ja täytä tiedot.

VAAKAVAUNU
33850

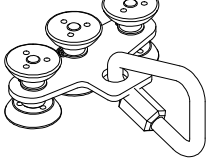

TURVAKISKO 33800
pituus 3 m

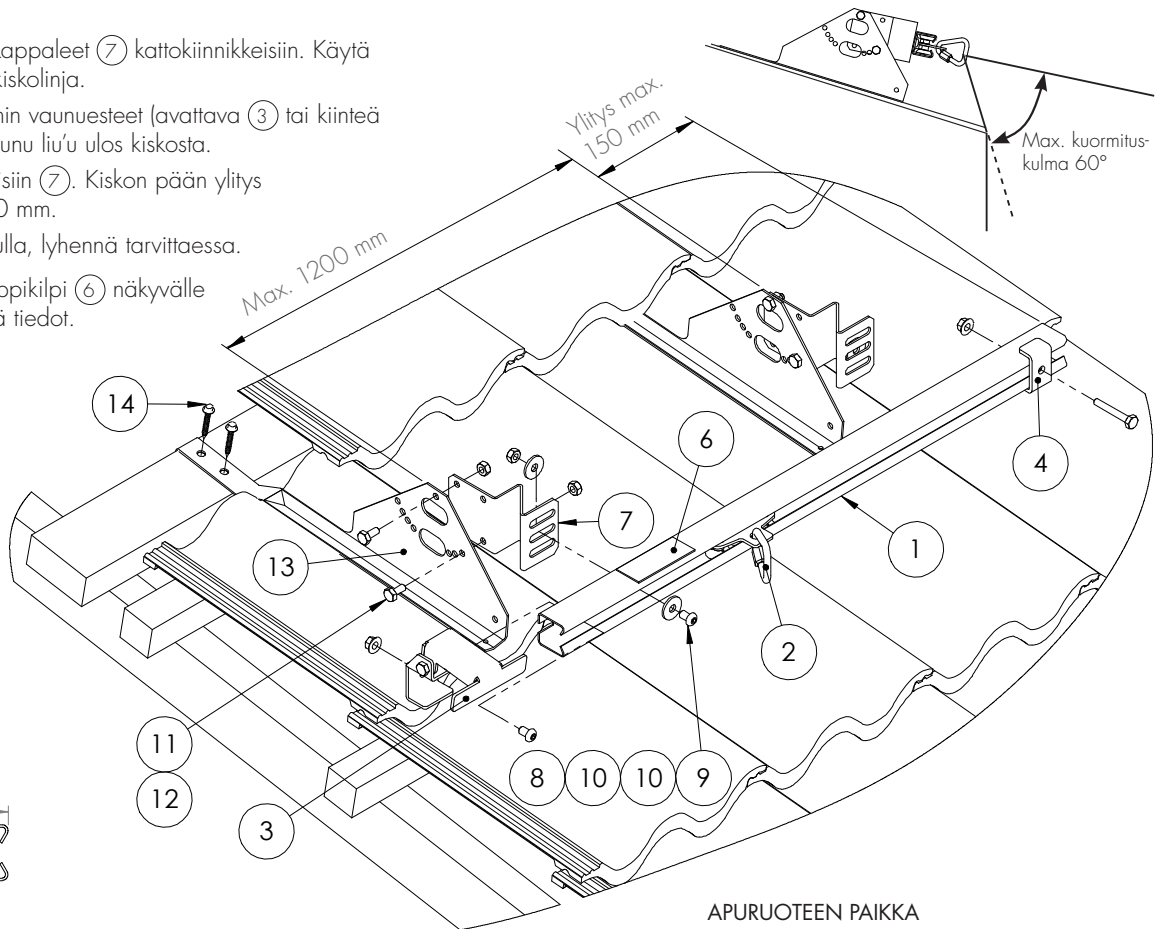
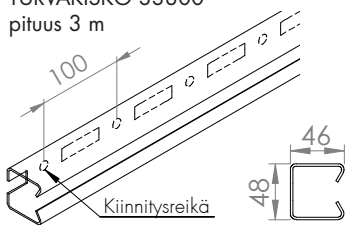

APURUOTEN PAIKKA

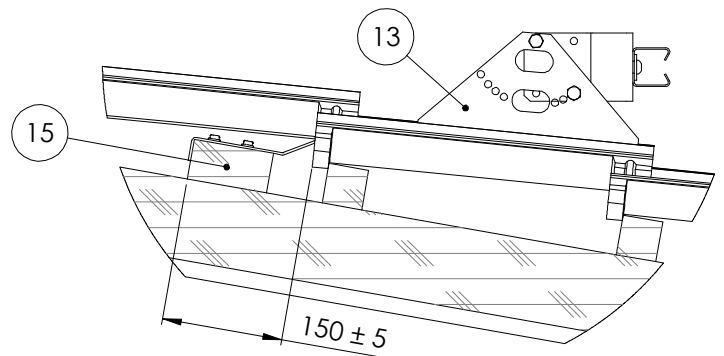

KISKON JATKAMINEN

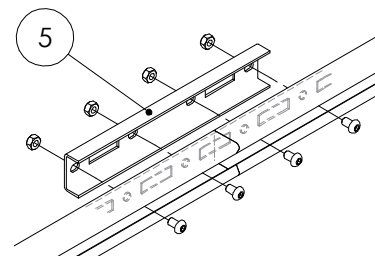

HUOLTOKISKOJÄRJESTELMÄ

Nro	Nimi	Tuotenro	Huoltokisko 3 m	
			Tiilikatto PHK 3015	Tiilikatto PHK L15
1	Turvakisko 3 m	33800	1	
2	Vaakavaunu	33850		
3	Avattava vaunueste	33810		
4	Kiinteä vaunueste	33820		
5	Kiskon jatkosarja	33840		
6	Vaakakiskon tyyppikilpi	33910		
7	Vaakakiskon kiinnityskpl	33290	4	1
8	Kuusiokolopultti M10x20 RST	33934	4	1
9	Kuusiomutteri M10 RST	17374	4	1
10	Aluslevy RST		8	2
11	Kuusioruuvi M8x16 HOT	17031	8	2
12	Kuusiomutteri M8 HOT	17021	8	2
13	Tiilikattokiinnike	31050	4	1
14	LVI-ruuvi 7x50	17271	8	2
15	Apuruode 50x100	*		

Huom! Käytettävä ruuvien lujuuksia M8 8.8 (ISO898)



Orima® vaakavaunua ja turvakiskoä käytetään katolla olevien kulkuteiden yhteydessä turvaamaan kaltevilla ja liukkailla pinnoilla suoritettavia huoltöitä ja estämään putoaminen.

Käytä tavaroiden ja laitteiden siirtämiseen aina niihin suunniteltuja erillisiä turvajärjestelmiä.

Järjestelmän käyttäminen muutoin kuin valmistajan ohjeiden mukaisesti on ehdottomasti kiellettyä.

ENNEN JOKAISTA KÄYTTÖÄ

Käyttäjän tulee tutustua käyttöohjeisiin ennen järjestelmän käyttöä ja hallita putoamissuojainten käyttöä.

Käyttäjän on ennen jokaista käyttöä silmämääräisesti tarkastettava:

Turvavaljaat ja turvaköysi ovat vahingoittumattomat ja kunnossa

- Turvavaljaat ovat standardin EN 361 -mukaiset kokovaljaat
- Turvaköytenä tulee käyttää virallisesti turvaköydeksi soveltuvaa köyttä (EN 354) tai köysi-liukutarrain-yhdistelmää (EN 353-2).
- Kokovaljaat eivät saa olla löysällä vaan ne tulee säätää käyttäjän mukaan.
- Lisäliitoskappaleet ovat standardin EN 362 -mukaisia.

Vakavaunu ja turvakisko ovat ehjät ja kunnossa.

- Turvakisko sekä turvakiskon kiinnittävät rakenteet (kattosilta, katto, seinä tai kate) ovat ehjiä ja kunnossa ja luotettavasti kiinni
- Turvakiskon kiinnikkeiden ja jatkosten ruuvit ovat luotettavasti kiinni.
- Vaakavaunun ja vaakavaunujärjestelmän tyyppikilven merkinnät ovat lukukelpoisia (kuvat 4 ja 5).

Mikäli havaitaan puutteita tai järjestelmän kunto epäilyttää, on tehtävä kirjallinen ilmoitus huollosta vastaavalle taholle. Ennen käyttöä on jokainen havaittu vika korjattava.

Suunnittele pelastautuminen onnettomuustilanteessa ennen jokaista käyttöä. Pelastuskeinojen on oltava käytettävissä nopeasti jos käytössä ilmenee ongelmia.

Käyttäjän maksimipaino varusteineen	120 kg
Alin käyttölämpötila	-25°C
Käyttäjämäärä/vaakavaunu	1 hlö
Käyttäjien välinen etäisyys	yli 3 m

KÄYTTÖOHJEET

Yhdistä turvaköysi vaakavaunun hakaan. Vaakavaunuun saa kiinnittyä vain yksi käyttäjä.

Jos vaakavaunu on irti turvakiskosta, nosta avattavan vaunuesteen vipu ylös ja liu'uta vaakavaunu turvakiskoon. Sulje vaunueste laskemalla vipu alas.

Turvaköyden on oltava koko ajan kireällä. Köyden pituus ei milloinkaan saa mahdollistaa tipahtamista katon reunalta. Käytön yhteydessä on tarkkailtava, ettei köysi hankaa teräviin reunoihin tai muutoin vahingoitu.

Kulkusillalla kulkiessa ja kaltevilla kattotasolla työskennellessä on huolehdittava, että vaakavaunu siirtyy koko ajan mukana (kuvat 1 ja 2).



Kuva 1.

Työskentely tapahtuu vaakavaunun puolella kattosiltaa ja turvakiskon alapuolella (kuva 2).

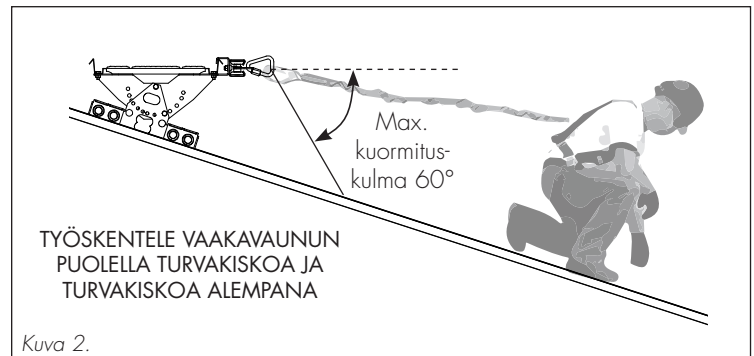

Kuva 2.

Turvaköyden on oltava koko ajan kohtisuorassa (90°) turvakiskoon nähden. Jos samassa turvakiskossa on useampia vaakavaunujaa käyttäjiä, tulee vaunujen etäisyyden olla koko ajan yli 3 metriä. (kuva 3.)

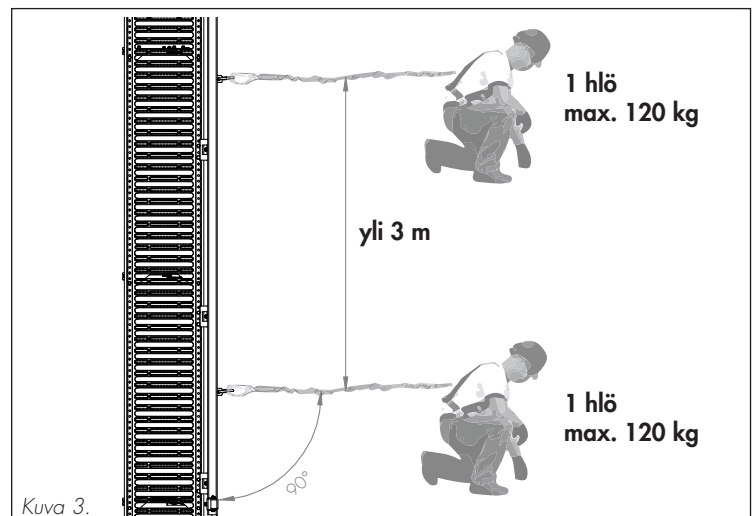

Kuva 3.

Mikäli järjestelmä on asennettu kohteeseen niin, että vaunu joudutaan irrottamaan kiskosta tai turvaköysi vaunusta siirryttäessä seuraavalle kiskolle, tulee käyttäjän noudattaa erityistä varovaisuutta. Jos mahdollista, tulee vaunun siirto suunnitella niin, että käyttäjä voi kiinnittyä toiseen turvaköyden kiinnityspisteeseen siirron ajaksi.



HUOLTO-OHJEET JA SÄILYTYS

Suojaa kaikki järjestelmän osat kipinöiltä, työkalujen aiheuttamilta vaurioilta ja kemikaaliroiskeilta.

Vaakavaunun ja turvakiskon korjaaminen on ehdottomasti kielletty. Rikkoutuneet osat on uusittava. Järjestelmään ei saa tehdä muutoksia eikä korvata osia muilla kuin järjestelmän valmistajan hyväksymillä osilla.

Vaakavaunu

Ruostumattomasta teräksestä valmistettu vaakavaunu säilyy toimintakuntoisena vaakakiskossa paikoillaan säilytettynä. Mikäli vaakavaunua säilytetään muualla on samassa paikassa säilytettävä tarkastuskortti ja käyttöohjeet. Vaakavaunun odotettavissa oleva kestoikä on noin 15 vuotta.

Turvakisko

Pulverimaalattu turvakisko säilyy toimintakuntoisena eikä se vaadi erityistä huoltoa. Orima-Tuote Oy:n pulverimaalattujen tuotteiden odotettavissa oleva kestoikä on keskimäärin 30 vuotta. Kestoikä riippuu käyttöasteesta, hoidosta ja ympäristötekijöistä (saasteet, meri-ilma, jne).

YLEISET TURVALLISUUSOHJEET

Käyttäjän terveydentila ja työkyky voivat vaikuttaa järjestelmän käyttöturvallisuuteen. Varmista kelpoisuus korkealla liikkumiseen lääkäriltä ennen käyttöä mikäli terveydentila tai työkyky epäilyttää.

KILVET JA MERKINTÄ

Vaakavaunu

Merkitty pysyvästi tunnistetiedoin:

- vaakavaunun tuotenro ja valmistuserä (esim. 33850 0117)
- standardi EN795:2012
- käyttösuunta
- käyttöohjeiden lukemiseen kehoittava merkki

Kuva 4.

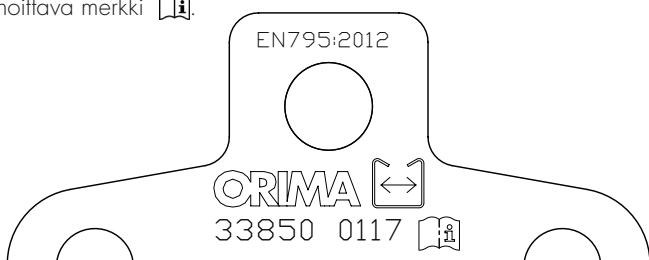

Tyypikilpi

Vaakakiskon yhteyteen näkyvälle paikalle kiinnitetään tyypikilpi, johon täytetään

- Asennuksen kuukausi ja vuosi.

Kuva 5.

Turvakiskoa saa käyttää vain ORIMA®-vaakavaunun 33850 kanssa. Käytä turvalajaita ja turvaköyttä.

**Max. käyttäjämäärä:
1 hlö (120 kg)/3 metriä.**

ASENNUS: 
kk/vuosi

ORIMA® VAAKAKISKOJÄRJESTELMÄ
EN 795: 2012

ORIMA-TUOTE OY
Kankaantie 6
FI-16300 ORIMATTILA
+358 3 872 100

TARKASTUKSET

Tarkastukset saa suorittaa vain valmistajan valtuuttama henkilö. Tarkastuksista tulee pitää kirjaa tarkastuskorttiin. Tarkastuskortti on säilytettävä huolellisesti.

Mikäli määräaikaistarkastusten tai käytön yhteydessä vaakavaunussa tai turvakiskossa havaitaan kulumaa, vikoja tai käyttöturvallisuus epäilyttäviä, on käyttö lopetettava ja otettava yhteys valmistajaan tai valmistajan valtuuttamaan edustajaan korjauksen suorittamiseksi.

Käyttöönottotarkastus

Asennuksen tai kunnostuksen jälkeen on vaakavaunulle ja turvakiskolle suoritettava käyttöönottotarkastus. Tarkastuksessa todetaan, että asennus on suoritettu ohjeiden mukaisesti.

Määräaikaistarkastukset

Turvakiskojärjestelmä on tarkastettava vuosittain 12 kk välein ja aina välittömästi käyttäjän ilmoitettua havaitsemastaan puutteesta tai viasta ennen järjestelmän seuraavaa käyttöä.

Tarkastusten sisältö

Tarkastuksissa käydään läpi järjestelmän toiminta seuraavasti:

Vaakavaunu ja sen toiminta

- Vaakavaunussa ei ole havaittavia mekaanisia tai korroosion aiheuttamia vaurioita.
- Vaakavaunun liikkuvuus kokeillaan koko kiskojärjestelmän matkalta.

Turvakisko ja kiinnitysrakenteet

- Turvakiskon kiinnikkeet sekä kattosilta ja kattokiinnikkeet ja kiinnitys ovat kunnossa ja ruuvit kireällä
- Järjestelmässä ei ole havaittavia mekaanisia tai korroosion aiheuttamia vaurioita.
- Turvakiskon jatkosten ruuvit ovat kireällä.
- Turvakiskon päätyjen avattavat ja kiinteät vaunusteet toimivat ja ovat kunnossa.
- Turvakiskon tyypikilven merkinnät lukukelpoisia (kuva 5).

Jos tarkastuksissa havaitaan poikkeamia, erityistä kulumista tai vaurioita, on järjestelmä poistettava välittömästi käytöstä ja kunnostettava puutteet.

Älä käytä tarkastamatonta tai viallista järjestelmää. Säännöllisillä tarkastuksilla varmistetaan käyttäjän turvallisuus.

JOS JÄRJESTELMÄÄ ON KÄYTETTY PYSÄYTTÄMÄÄN PUTOAMINEN, ON KÄYTTÖ KIELLETTY.

Ota yhteyttä valmistajaan tai valmistajan valtuuttamaan edustajaan järjestelmän kunnostamiseksi.

HYVÄKSYNNÄT JA LAADUNVARMISTUS

Orima® Vaakavaunujärjestelmä on testattu standardin EN 795:2012 mukaan. Vaakakisko ei ole CE-merkittävä tuote.

Tämä tuote on valmistettu ISO 9001:2000 vaatimusten täyttävän laatu järjestelmän kontrollin mukaisesti ja on sertifioitu Bureau Veritas Certificationin toimesta sertifikaatilla numero FIHSK10155078A.



**TUOTETIEDOT**

	Tuotenro	Määrä, kpl	Ostopvm	Erätunnus
VAAKAVAUNU	33850			
TURVAKISKO 3 m	33800			
AVATTAVA VAUNUESTE	33810			
KIINTEÄ VAUNUESTE	33820			

YHTEYSTIEDOT

Valmistaja	ORIMA-TUOTE OY Kankaantie 6, 161300 Orimattila www.orima.fi Puh. 03 872 100	Asentaja
Jälleenmyyjä		Asiakas/Asennuskohde

ASENNUSTIEDOT

Asennuspäivä	Asentajan allekirjoitus
Järjestelmän käytöstä vastaa	

ASENNUSTAPA

Kattosiltaan

Seinään

Rivikatteeseen

Profiilipeltikattoon

Huopakattoon

Tiilikattoon

TARKASTUKSET

Määräaikaistarkastukset 12 kk välein. Käyttöönottotarkastus tehtävä aina käyttökieltoon määrittämisen jälkeen tai jos osia on vaihdettu. Tarkastuksen saa suorittaa vain valmistajan valtuuttama henkilö valmistajan ohjeiden mukaisesti.

Käyttöönotto- tarkastus	Määräaikais- tarkastus	Tarkastuspäivä	Tarkastaja	Toimenpiteet	Seuraava tarkastus
<input type="checkbox"/>	<input type="checkbox"/>				
<input type="checkbox"/>	<input type="checkbox"/>				
<input type="checkbox"/>	<input type="checkbox"/>				
<input type="checkbox"/>	<input type="checkbox"/>				
<input type="checkbox"/>	<input type="checkbox"/>				
<input type="checkbox"/>	<input type="checkbox"/>				
<input type="checkbox"/>	<input type="checkbox"/>				
<input type="checkbox"/>	<input type="checkbox"/>				
<input type="checkbox"/>	<input type="checkbox"/>				
<input type="checkbox"/>	<input type="checkbox"/>				